

Varenummer: 433000090

Beskrivelse: Rota-fix spændelement C 90x101

Note: Meget slank byggeform. Skal monteres med trykring. (leveres ikke af KLEE). Ikke selvcentrerende. Montage forskydes nav aksialt ift. aksel.

Mål

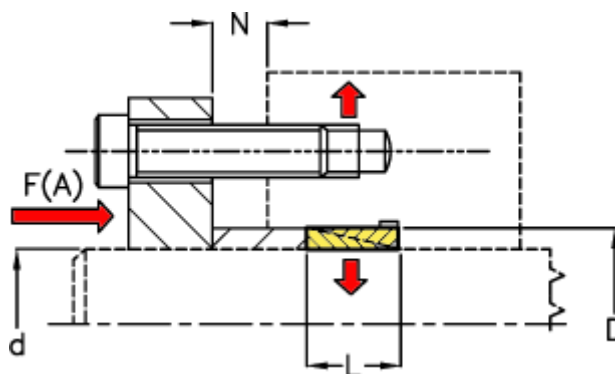

d mm	= 90
D mm	= 101
F(A) kN	= 320
F kN aksialkraft	= 61.0
L	= 17
N1	= 5
N2	= 6
N3	= 7

N4	= 8
Overfladeruhed	= R? ? 1 µm
P N/mm ² fladetryk på aksel/nav	= 100
T Nm drejningsmoment	= 2700
Tolerance	= Aksel ø ? 38 h6, Aksel ø > 38 h8, Nav ø ? 38 H7